

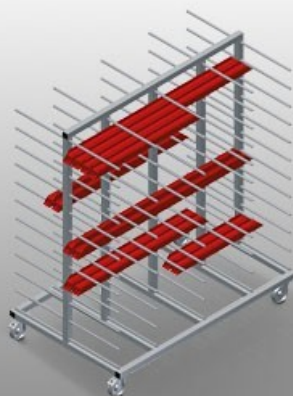

*PHW*

Транспортная тележка  
для профилей



Тележка для горизонтального хранения и транспортировки профилей. Прочная стальная конструкция. Горизонтальная транспортировка профилей. Тележка с двухсторонними отсеками для профилей. 12 отсеков на каждую стойку. 4 направляющих ролика, из них 2 со стояночным тормозом.

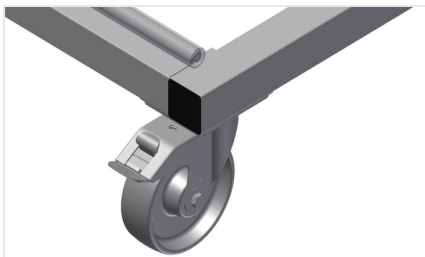

### Направляющие ролики

4 направляющих ролика, из них 2 со стояночным тормозом, обеспечивают высокую маневренность и простое, безопасное использование

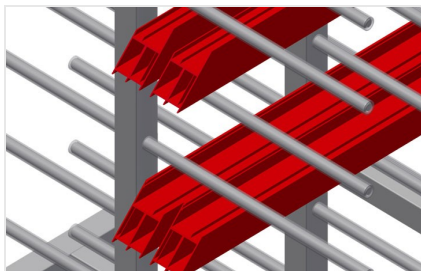

### Опорные консоли

Ширина отсека: 120 мм, Глубина отсека: 450 мм, простая загрузка и выгрузка, быстрый доступ благодаря упорядоченному хранению



### Пластмассовая защита

Все опорные поверхности имеют нескользящее покрытие из ПВХ, тем самым исключается повреждение поверхности при хранении

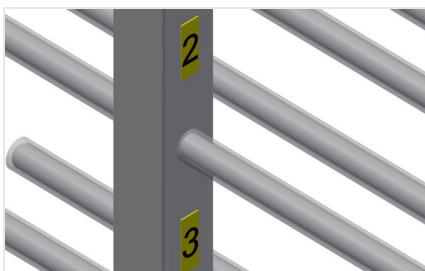

### Числовая этикетка 1-24

Нумерация отсеков



## PHW / ТРАНСПОРТНАЯ ТЕЛЕЖКА ДЛЯ ПРОФИЛЕЙ

### МОДЕЛИ

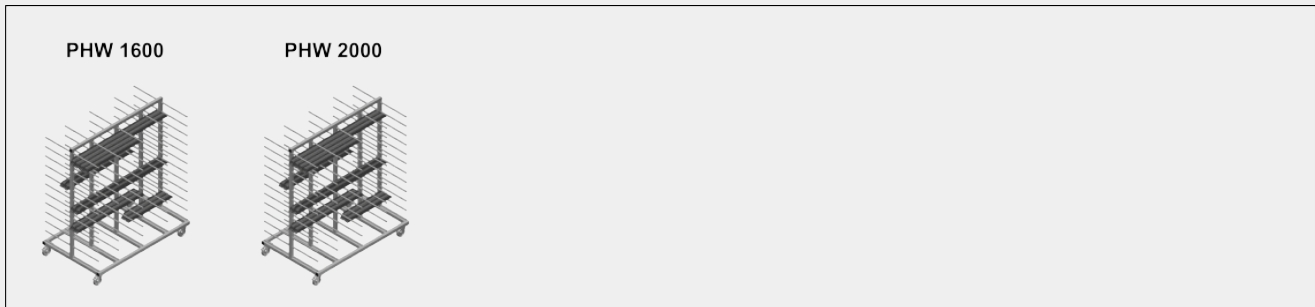

### РАЗМЕР И МАССА

#### PHW 1600 / PHW 2000

Длина (мм)	1.600 / 2.000
Ширина (мм)	1.000
Высота (мм)	1.850
Масса (кг)	140 / 150

### ВМЕСТИМОСТЬ

Полки	24
Внутренняя ширина (мм)	120
Ширина отсека (мм)	450
Нагрузочная способность (кг)	350

### ХАРАКТЕРИСТИКИ

Пластмассовая защита	<input type="radio"/>
Пронумерованные этикетки	<input type="radio"/>
Поворотные колеса	4
Поворотные колеса с блокировочным устройством	2
Диаметр поворотных колес (мм)	125

Включено ● Доступно ○