

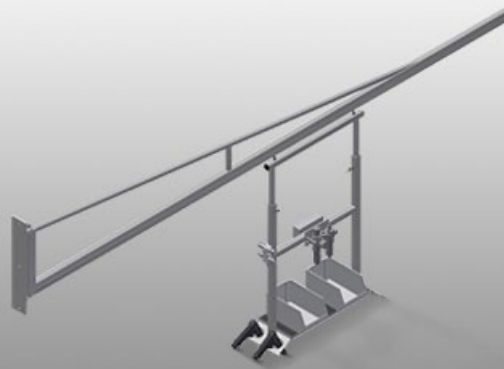

### G

#### Приборные держатели



Приборные держатели для пневматических и электроприборов. Крепление на стене или стальной стойке. Подвижное приспособление для хранения инструментов и пневматического оборудования, что улучшает условия труда. Отсутствие воздушных шлангов на полу. Держатель инструмента с механизмом регулировки по высоте. В серийном исполнении с двумя спиральными шлангами (без инструментов). С блоком подготовки сжатого воздуха и воздушным шлангом. Двойные розетки с защитным контактом. Пневматическое соединение на 4 штуцера.



### Инструментальный держатель

Держатель для пневматических или электрических инструментов

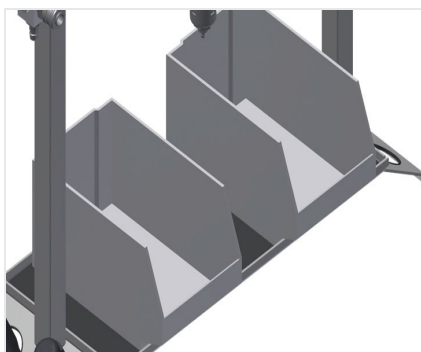

### Отделение для хранения

Удобный отсек для хранения с 2 пластиковыми ящичками для небольших принадлежностей, например, фурнитуры и шурупов

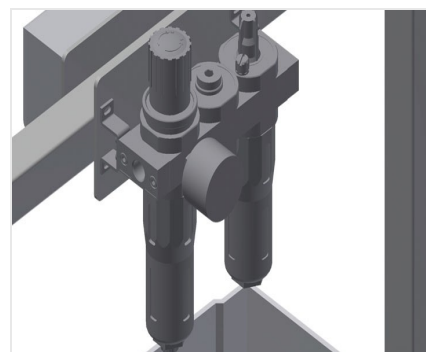

### Блок подготовки сжатого воздуха

Блок подготовки сжатого воздуха для пневматических инструментов

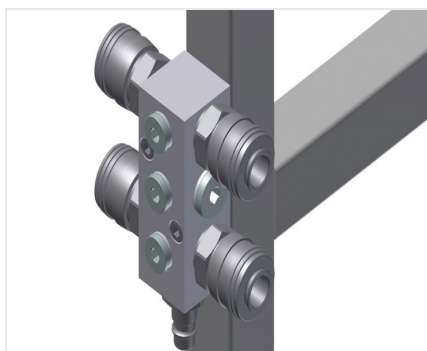

### Давление в пневматической линии

Соединение на 4 штуцера для пневматических инструментов



### Двойные розетки с защитным контактом





### МОДЕЛИ

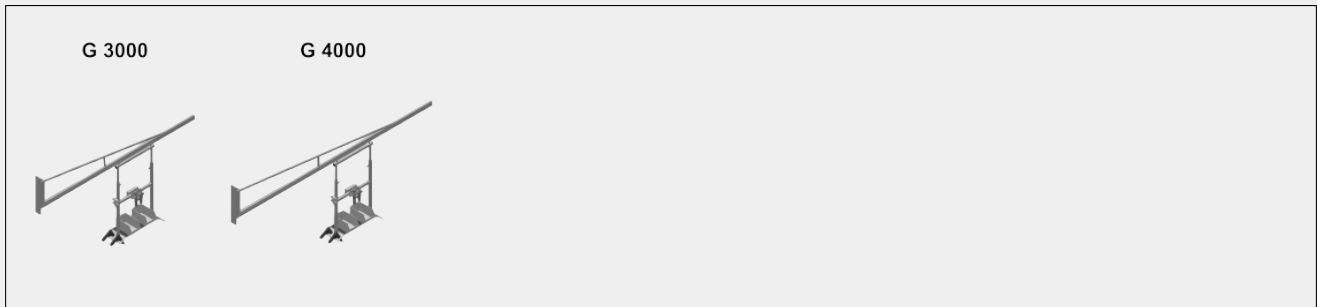

### ХАРАКТЕРИСТИКИ

#### G 3000 / G 4000

Длина рычажного плеча (мм)	<input type="radio"/>
Нагрузочная способность (кг)	<input type="radio"/>
Спиральные шланги (без инструментов)	<input type="radio"/>
Узел обслуживания и трубка для подключения воздуха	<input checked="" type="radio"/>
Четырехгнездовой разъем сжатого воздуха	<input checked="" type="radio"/>
Двойные розетки Schuko	<input type="radio"/>
Стальная опора для крепления к полу	<input type="radio"/>

Включено ● Доступно ○