



HT1000

HORIZONTALE MONTAGETISCHE



Horizontaler Tisch für alle Arbeiten an Rahmen und Flügeln

- Stabile Stahlkonstruktion
- Tischauflage mit Kunststoff-Gleitleisten
- Ablageboden zum Ablegen von Werkzeug und Zubehör
- In der Höhe justierbar
- Einfache Montage im Baukastensystem

Optionen

- Auf Wunsch auch mit Bürstenleisten lieferbar
- Auf Wunsch auch mit Filzleisten lieferbar (für Holz-Elemente)
- Auf Wunsch auch mit Gummileisten lieferbar (für Alu-Elemente)
- Rollenaufgabe
- Werkzeughalter
- Druckluftanschluss 4-fach



Horizontaler Tisch - Einzeltisch HT 1000

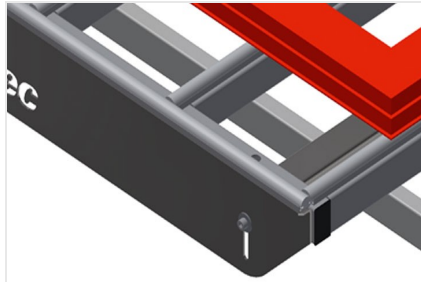

Auflagefläche

Tischauflage mit Kunststoff-Gleitleisten

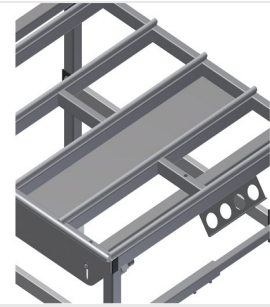

Ablageboden

Ablageboden zum Ablegen von Werkzeug
und Zubehör

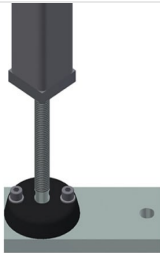

Höhenverstellung

In der Höhe justierbar, Arbeitshöhe durch
Stellfüße von 850 - 1.000 mm einstellbar

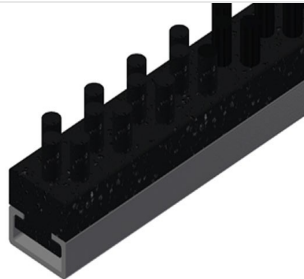

Bürstenleiste

Tischauflage Bürstenleiste

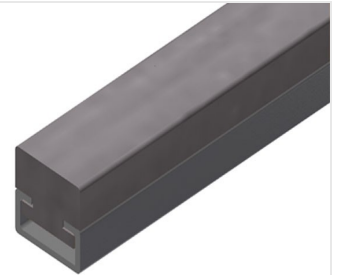

Filzleiste

Tischauflage Filz-Profilleiste

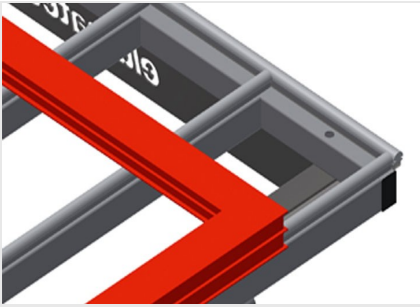

Gummileisten

Tischauflage Gummi-Pilzprofil für Alu-Elemente

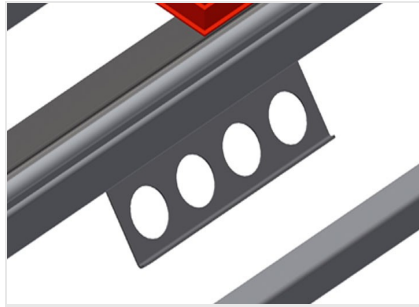

Werkzeughalter

Werkzeughalter für pneumatische bzw. elektrische Werkzeuge



Druckluftanschluss 4-fach

Druckluftanschluss 4-fach für den Anschluss von Druckluftwerkzeugen

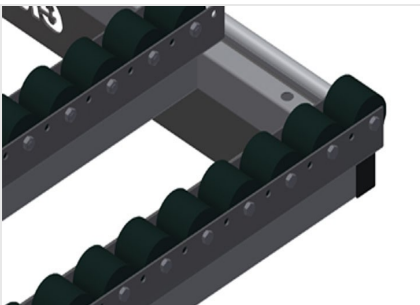

Rollenauflage kpl. für HT 1000/PVC

Kunststoffröllchen hart mit Polyamidbeschichtung, gleitgelagert, Tragkraft pro Rolle: 60 kg, transport- und handhabungsfreundlich für PVC-Elemente

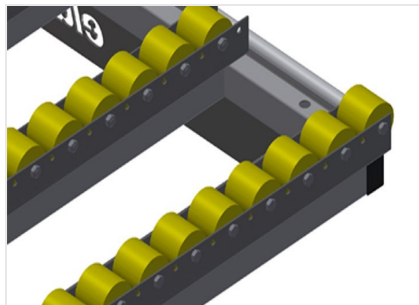

Gummi-Rollenauflage kpl. für HT 1000/Alu

Kunststoffröllchen mit Polyurethanbeschichtung, kugelgelagert, Tragkraft pro Rolle: 40 kg, transport- und handhabungsfreundlich für Alu-Elemente

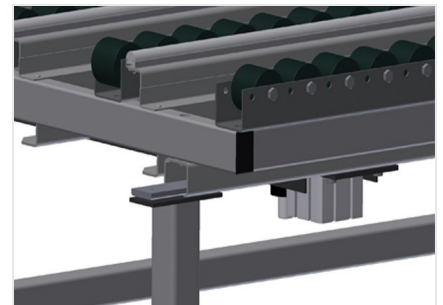

Hubeinrichtung pneumatisch

Hubeinrichtung L = 1.000 mm





HT 1000 / HORIZONTALE MONTAGETISCHE

- Länge 1.000 mm
- Breite 1.300 mm
- Höhe 850 - 1.000 mm
- Gewicht 70 kg