



KT4000

Tables basculantes

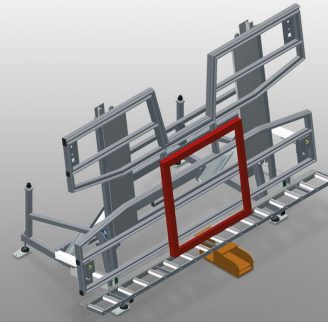


Table d'assemblage pour le montage vertical et horizontal

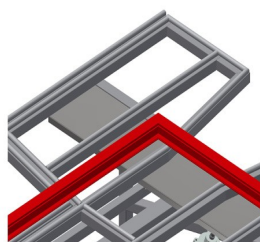
- Construction en acier stable
- Important lors du passage du transport vertical vers le transport horizontal et inversement
- Idéal pour montage vertical et horizontal
- Basculement pneumatique
- Support de table à glissières PVC
- Support à rouleaux à abaissement pneumatique
- Raccord d'air comprimé quadruple

Options

- Egalement disponible sur demande avec barres à brosses
- Egalement disponible sur demande avec barres en feutre (pour profilés en bois)
- Egalement disponible sur demande avec barres en caoutchouc (pour profilés en alu)
- Support de table supérieure extensible pour KT/KTH 4000
- Protection de profilé pour convoyeur à rouleaux
- Dispositif de course pour KT/KTH/MS/VE
- Rail de déplacement 2,0 m

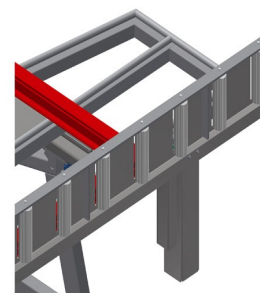


Table basculante KT 4000



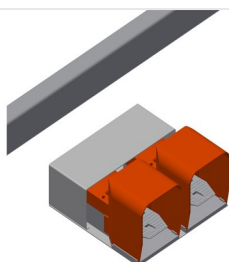
Supports

Support de table à glissières PVC



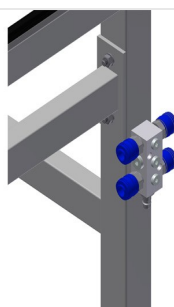
Support à rouleaux

Conveyeur à rouleaux abaissable pneumatiquement de manière à permettre un travail libre en position horizontale, un transport en position verticale sans frictions



Interrupteur à pédale

Commande par un clapet de pied, inclinaison pneumatique horizontale-verticale



Raccord d'air comprimé quadruple

Raccord d'air comprimé quadruple pour le raccordement d'outils à air comprimé



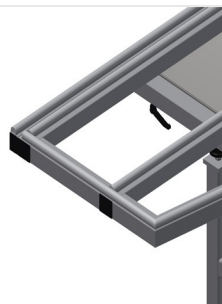
Barre de brosses

Support de table barre à brosse



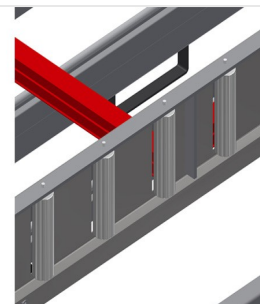
Barre feutre

Support de table barre de profilé feutre



Barres en caoutchouc

Support de table profilé champignon caoutchouc



Protection de profilé pour rouleaux porteurs

Protection de profilé pour rouleaux porteurs 200 mm (alu/16 x et alu/21 x). Convoyeur à rouleaux à tuyau protecteur sur les galets, protège l'élément de fenêtre lors de l'entrée et de la sortie

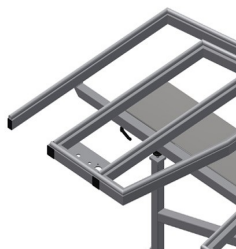
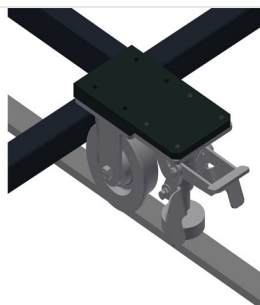


Table extensible

Table extensible pour KT/KTH 3000 et KT/KTH 4000. Tablette extensible en hauteur de 500 mm pour les cadres hauts



Unité de course

Dispositif de course pour KT/KTH/MS/VE. Dispositif de course à galets à boudins et à frein d'arrêt



Rail de déplacement

Rails de déplacement 2,0 m gauche et droite



KT 4000 / TABLES BASCULANTES

- Longueur 4 000 mm
- Largeur 1 820 mm
- Hauteur verticale 1 900 mm
- Réglage pneum. de la hauteur 500 mm
- Largeur du convoyeur à rouleaux 200 mm
- Poids 350 kg
- Capacité de charge 200 kg
- Raccord d'air comprimé 7 bars
- Consommation d'air environ 35 l/min.