



HT1000 E

Horizontale
montagetische



Modularer Arbeitstisch für eine Fertigungslinie (Grundmodul)

- Stabile Stahlkonstruktion
- Universalsystem der Arbeitstische für die Linie mit kontinuierlichem Produktionsfluss
- Modulares System - Grundmodul + zusätzliches Modul
- Anbauelemente individuell erweiterbar
- Leicht montierbare zusätzliche Module
- Arbeitstisch kann universell eingesetzt werden: zum Beispiel als Einzeltisch im Fertigungsfluss, als Reihenarbeitsplatz für Montagearbeiten, als Arbeitstisch für Dichtungseinzug, für die Nachbearbeitung in der Sonderfertigung und als Pufferzone
- Tischauflage mit Kunststoff-Gleitleisten
- In der Höhe justierbar
- Einfache Montage im Baukastensystem



Horizontaler Tisch - Erweiterung HT 1000 E

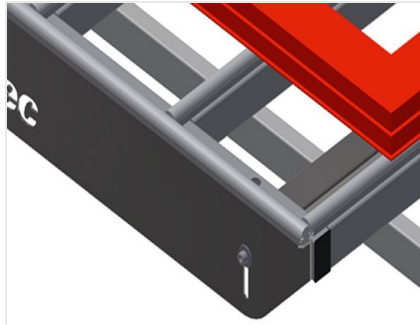

Auflagefläche

Tischauflage mit Kunststoff-Gleitleisten

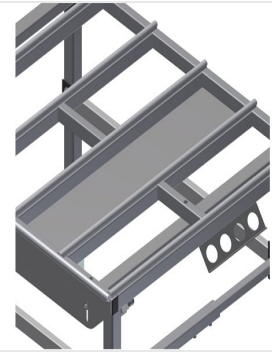

Ablageboden

Ablageboden zum Ablegen von Werkzeug
und Zubehör



Höhenverstellung

In der Höhe justierbar. Arbeitshöhe durch
Stellfüße von 850 - 1.000 mm einstellbar

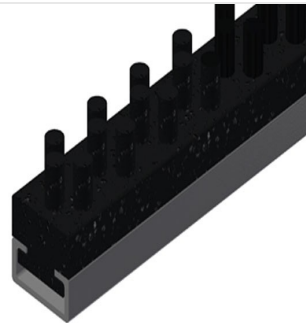

Bürstenleiste

Tischauflage Bürstenleiste

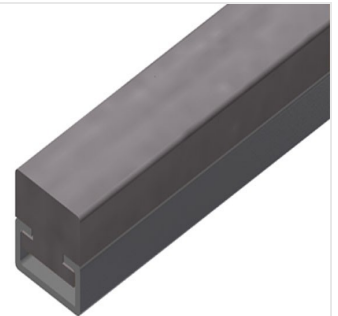

Filzleiste

Tischauflage Filz-Profilleiste



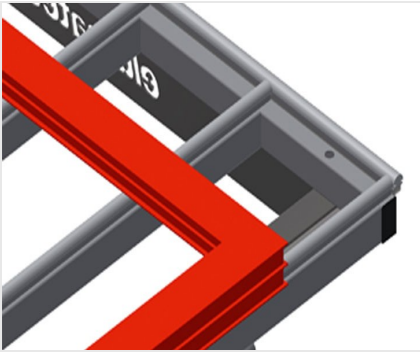

Gummileisten

Tischauflage Gummi-Pilzprofil für Alu-Elemente

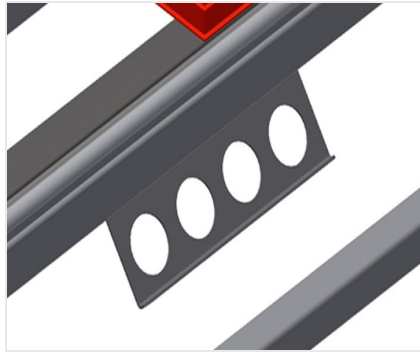

Werkzeughalter

Werkzeughalter für pneumatische bzw. elektrische Werkzeuge



Druckluftanschluss 4-fach

Druckluftanschluss 4-fach für den Anschluss von Druckluftwerkzeugen

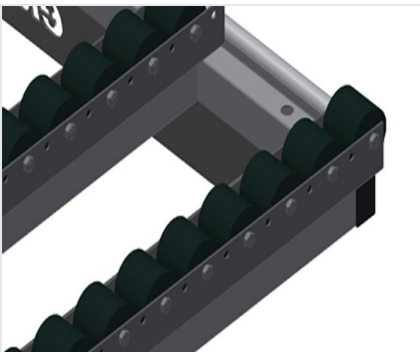

Rollenaufgabe kpl. für HT 1000/PVC

Kunststoffröllchen hart mit Polyamidbeschichtung, gleitgelagert, Tragkraft pro Rolle: 60 kg, transport- und handhabungsfreundlich für PVC-Elemente

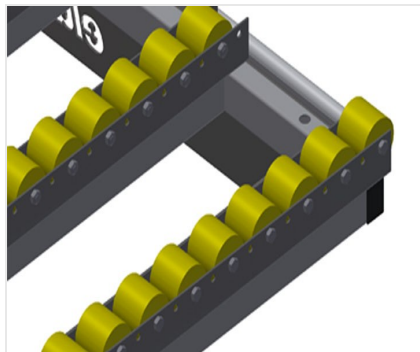

Gummi-Rollenaufgabe kpl. für HT 1000/Alu

Kunststoffröllchen mit Polyurethanbeschichtung, kugelgelagert, Tragkraft pro Rolle: 40 kg, transport- und handhabungsfreundlich für Alu-Elemente



Endständer für HT

Endständer für HT 1000





**Abschlussleiste mit
Pilzprofil**



HT 1000 E / HORIZONTALE MONTAGETISCHE

- Länge 1.000 mm
- Höhe 850 - 1.000 mm
- Breite 1.300 mm
- Gewicht 60 kg