



### HT2000 E

Montážní stoly  
horizontální



Modulární pracovní stůl pro výrobní linku (základní modul)

- Stabilní ocelová konstrukce
- Univerzální systém pracovních stolů pro linku s nepřetržitým tokem výroby
- Modulární systém - základní modul + přídatný modul
- Nastavbové prvky lze individuálně rozšiřovat
- Snadno smontovatelné přídatné moduly
- Pracovní stůl lze používat univerzálně: například jako samostatný stůl ve výrobním toku, jako řadové pracoviště pro montážní práce, jako pracovní stůl pro umístění těsnění, pro následné zpracování ve zvláštní výrobě a jako zásobníková zóna
- Podložka na stůl s plastovými kluznými lištami
- Výškově nastavitelný
- Jednoduchá montáž ve stavebnicovém systému



### Vodorovný stůl - rozšíření HT 2000 E

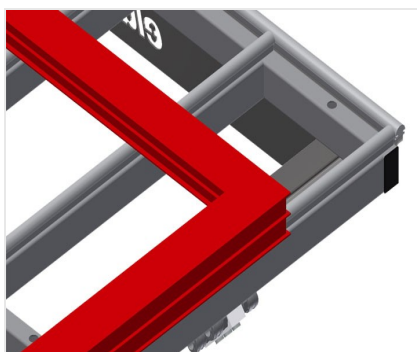

### Opěrná plocha

Podložka na stůl s plastovými kluznými lištami

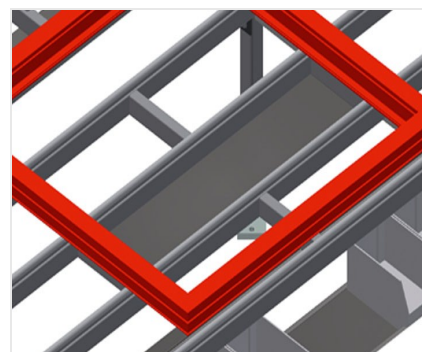

### Odkládací dno

Odkládací dno pro odkládání nástrojů a příslušenství



### Výškové nastavení

Nastavitelná pracovní výška pomocí nastavitelných noh od 850 - 1.000 mm

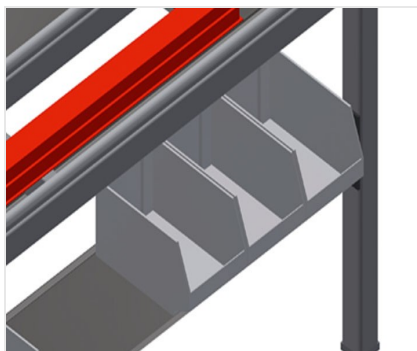

### Odkládací plocha

Odkládací plocha s šesti plastovými bednami na drobné příslušenství, kování a šrouby

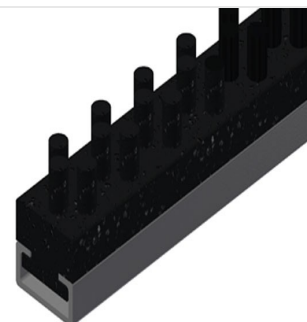

### Kartáčová lišta

Podložka na stůl kartáčová lišta



### Plstěná lišta

Podložka na stůl plstěná profilová lišta

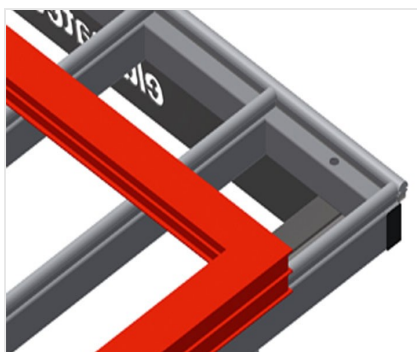

### Pryžové lišty

Podložka na stůl pryžový plstěný profil pro hliníkové elementy

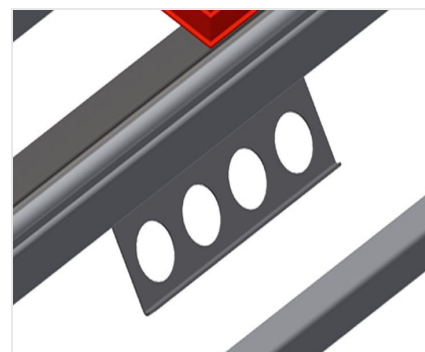

### Držák nástrojů

Držák nástrojů pro pneumatické nebo elektrické nástroje



### Připojení stlačeného vzduchu 4krát

Připojení stlačeného vzduchu 4krát pro připojení pneumatických nástrojů



### Válečková podložka kpl. pro HT 2000/PVC

Plastové válečky tvrdé potažené polyamidem, uložené na kuličkových ložiskách, nosnost každého válečku: 60 kg, snadná přeprava a manipulace pro PVC elementy

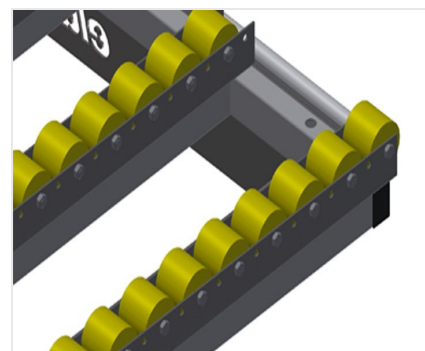

### Válečková podložka kpl. pro HT 2000/hliník

Plastové válečky potažené polyuretanem, uložené na kuličkových ložiskách, nosnost každého válečku: 40 kg, snadná přeprava a manipulace pro hliníkové elementy



### Koncový díl pro HT

Koncový díl pro HT 2000



### Koncová lišta s plstěným profilem



### Průběžná klapka pro HT

Válečková podložka kpl. pro průběžnou klapku/PVC, popř. pryžová válečková podložka kpl. pro průběžnou klapku/hliník



### HT 2000 E / MONTÁŽNÍ STOLY HORIZONTÁLNÍ

---

- Délka 2.000 mm
- Výška 850 - 1.000 mm
- Šířka 1.300 mm
- Hmotnost 80 kg